

	FDBH291
en	Detector heating
de	Melderheizung
fr	Élément chauffant
es	Calefactor del detector
it	Riscaldatore rivelatore

en Installation
de Montage
fr Montage
es Montaje
it Montaggio

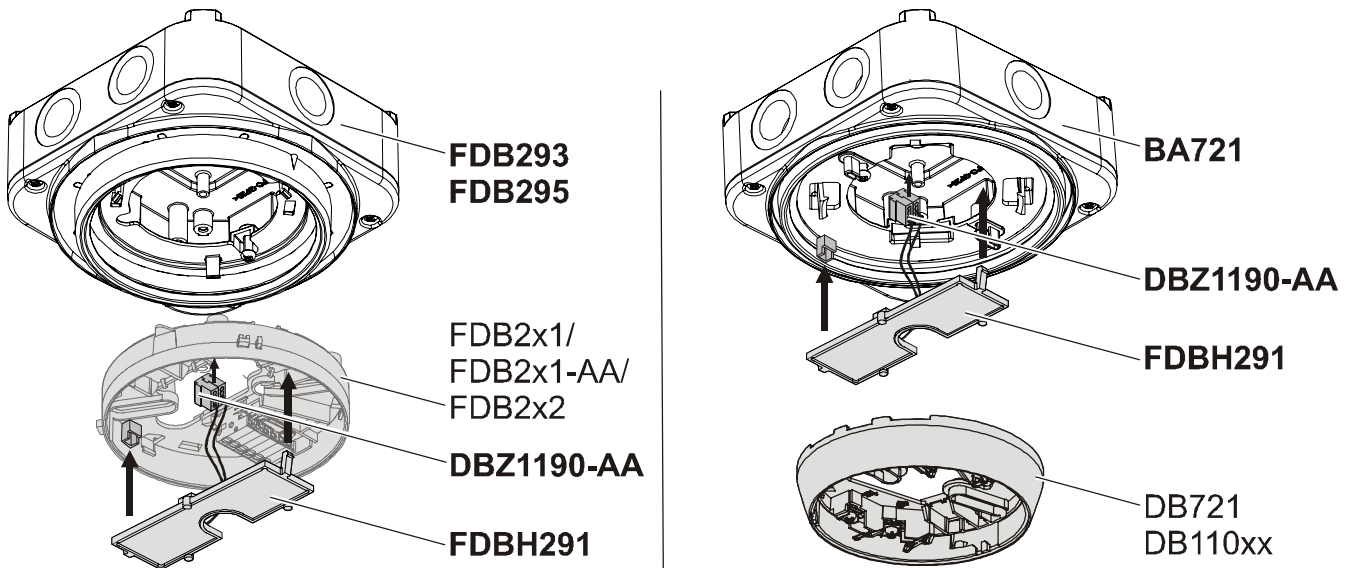
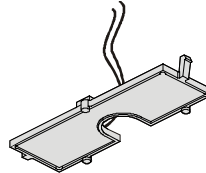

Fig. 1

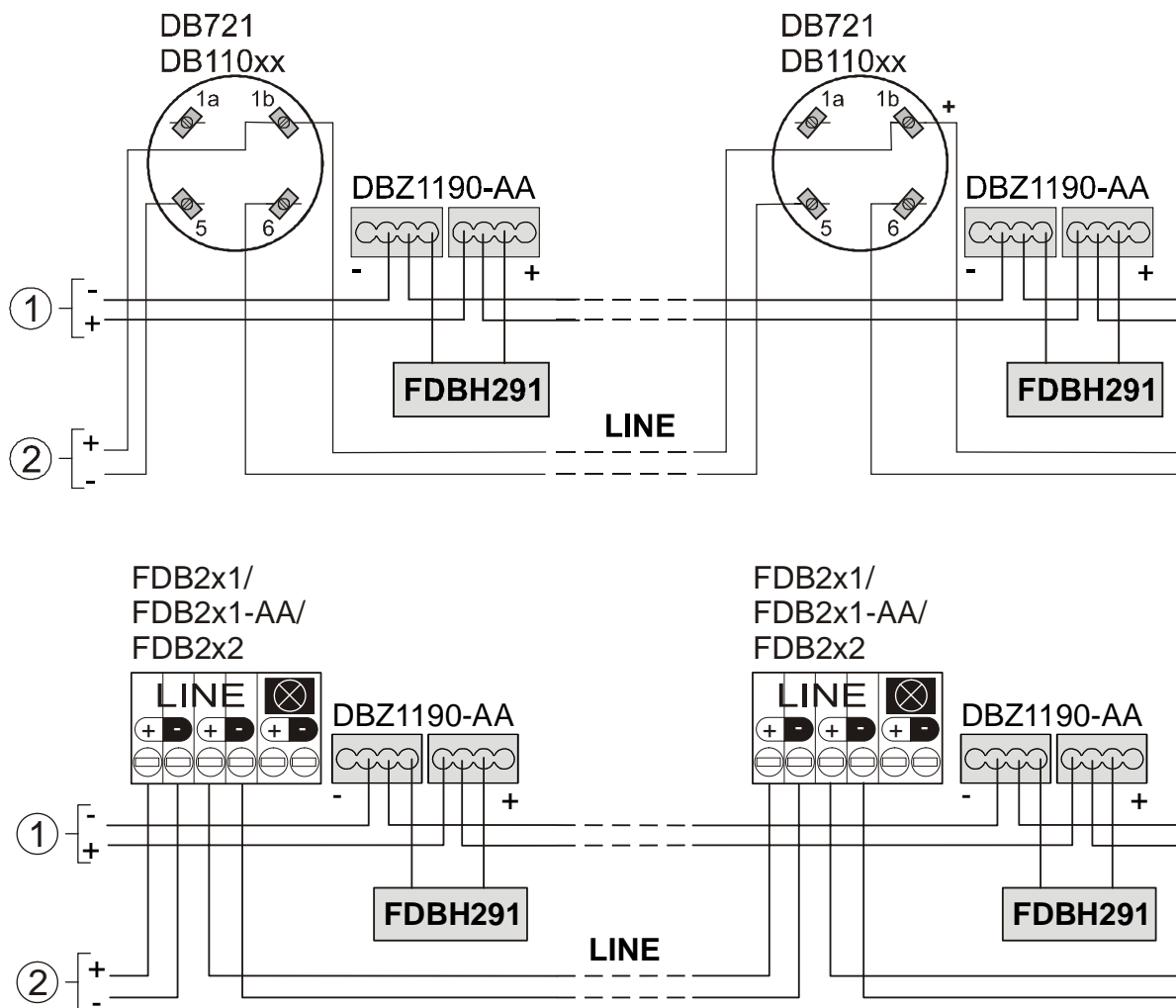

Fig. 2

	en	de	fr	es	it
1	Supply from control unit (monitored)	Speisung von Zentrale (überwacht)	Alimentation de l'unité de contrôle (surveillée)	Alimentación de la unidad de control (monitorizada)	Alimentazione dalla centrale (monitorata)
2	Detector line for control unit	Melderlinie zur Zentrale	Ligne de détection pour équipement de contrôle et de signalisation	Línea de detectores para unidad de control	Linea di rivelatori per centrale

en Installation

Application

The detector heating unit increases the detector temperature by approx. 2 °C in relation to the ambient temperature. This facilitates the operation of the detector even when there is danger of icing or moisture condensation (e.g. in cooling rooms, attics or on loading ramps).

Installation (Fig. 1)

Please be aware that the detector bases for the Sinteso™ and Cerberus PRO™ product lines are not mounted in the same order.

Connection (Fig. 2)

- Several detector heating units can be connected in parallel.
- The supply can be realized in the same bunch of cables as the detection lines or separately.
- Connect the detector heating and the supply to the micro terminals DBZ1190-AA.

de Montage

Anwendung

Die Melderheizung erhöht die Temperatur des Melders um ca. 2 °C gegenüber der Umgebungstemperatur. Dadurch wird der Betrieb des Melders auch bei Vereisungsgefahr oder Betauungsgefahr (z. B. in Kühlräumen, Dachstöcken oder auf Verladerampen) ermöglicht.

Montage (Fig. 1)

Beachten Sie die unterschiedliche Montagefolge bei den Meldersockeln für die Produktlinien Sinteso™ und Cerberus PRO™.

Anschluss (Fig. 2)

- Mehrere Melderheizungen können parallel angeschlossen werden.
- Die Speisung (abgesichert und überwacht) kann im gleichen Kabelstrang wie die Melderlinie oder separat geführt werden.
- Melderheizung und Speisung an mitgelieferten Mikroklemmen DBZ1190-AA anschließen.

fr Montage

Application

L'élément chauffant augmente la température du détecteur d'env. 2 °C par rapport à la température ambiante. Ceci permet au détecteur de fonctionner même en cas de risque de givrage ou de condensation (par ex. dans les chambres froides, les combles ou sur des rampes de transbordement).

Montage (fig. 1)

Veillez également respecter les différentes séquences de montage pour les embases de détecteur des lignes de produit Sinteso™ et Cerberus PRO™.

Raccordement (fig. 2)

- Plusieurs éléments chauffants peuvent être raccordés en parallèle.
- L'alimentation (protégée et surveillée) peut se faire via le même harnais de câbles que la ligne de détection ou séparément.
- Raccorder l'élément chauffant et l'alimentation aux microborniers DBZ1190-AA fournis.

es Montaje

Aplicación

El calefactor del detector aumenta la temperatura del detector unos 2 °C con respecto a la temperatura ambiente. Esto permite el funcionamiento del detector incluso en zonas con riesgo de congelación o formación de rocío (p. ej. en cámaras frigoríficas, en buhardillas o en rampas de carga).

Montaje (Fig. 1)

Tenga en cuenta las diferencias en la secuencia de montaje de los zócalos del detector para las líneas de productos Sinteso™ y Cerberus PRO™.

Conexión (Fig. 2)

- Pueden conectarse varios calefactores del detector en paralelo.
- La alimentación (protegida por fusible y monitorizada) puede conducirse en el mismo mazo de cables que la línea de detectores o bien separadamente.
- Conectar el calefactor del detector y la alimentación a los microterminales DBZ1190-AA suministrados.

it Montaggio

Applicazione

Il riscaldatore aumenta la temperatura del rivelatore di ca. 2 °C rispetto al valore ambiente. In tal modo, si garantisce il funzionamento del rivelatore anche nei casi in cui esiste il pericolo di formazione di ghiaccio o rugiada/condensa (ad es. celle frigorifere, sottotetti o rampe da carico).

Montaggio (Fig. 1)

Prestare attenzione alla diversa sequenza di montaggio delle basi del rivelatore per le linee di prodotti Sinteso™ e Cerberus PRO™.

Collegamento (Fig. 2)

- In caso di più riscaldatori rivelatori, è possibile effettuare un collegamento in parallelo.
- L'alimentazione (debitamente protetta e monitorata) può essere portata nello stesso cavo armato della linea di rivelazione, o attraverso un canale separato.
- Collegare il riscaldatore rivelatore e l'alimentazione alle micro morsettiere DBZ1190-AA fornite in dotazione.

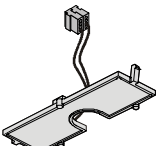
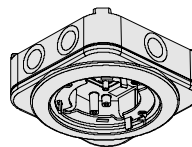
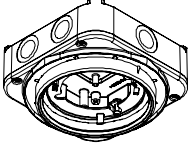
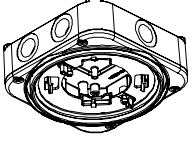
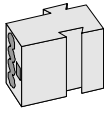
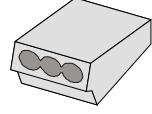
<p>FDBH291</p> 	<p>A5Q00004439</p>	<p>en Detector heat incl. 2 micro terminals DBZ1190-AA de Melderheizung inkl. 2 Mikroklemmen DBZ1190-AA fr Élément chauffant avec 2 microborniers DBZ1190-AA es Calefactor del detector incl. 2 microterminales DBZ1190-AA it Riscaldatore rivelatore completo di 2 micro morsettiere DBZ1190-AA</p>
<p>FDB293</p> 	<p>A5Q00003945</p>	<p>en Base attachment humid de Sockelzusatz feucht fr Accessoire d'embase étanche es Acoplamiento zócalo húmedo it Supporto per base in ambienti umidi</p>
<p>FDB295</p> 	<p>S54319-F21-A1</p>	<p>en Base attachment wet de Sockelzusatz nass fr Accessoire d'embase étanche es Acoplamiento zócalo húmedo it Supporto per base in ambienti umidi</p>
<p>BA721</p> 	<p>S54319-F29-A1</p>	<p>en Base attachment wet de Sockelzusatz nass fr Accessoire d'embase étanche es Acoplamiento zócalo húmedo it Supporto per base in ambienti umidi</p>
<p>DBZ1190-AA</p> 	<p>BPZ:4677080001</p>	<p>en Micro terminal 0.28...0.5 mm² de Mikroklemme 0,28...0,5 mm² fr Microbornier 0,28...0,5 mm² es Microterminal 0,28...0,5 mm² it Micro morsettiera 0,28...0,5 mm²</p>
<p>DBZ1190-AB</p> 	<p>BPZ:4942340001</p>	<p>en Connection terminal 1...2.5 mm² de Verbindungsklemme 1...2,5 mm² fr Bornier 1...2,5 mm² es Terminal de conexión 1...2,5 mm² it Morsetto di collegamento 1...2,5 mm²</p>